

ЗП 24.000 Шкив натяжной

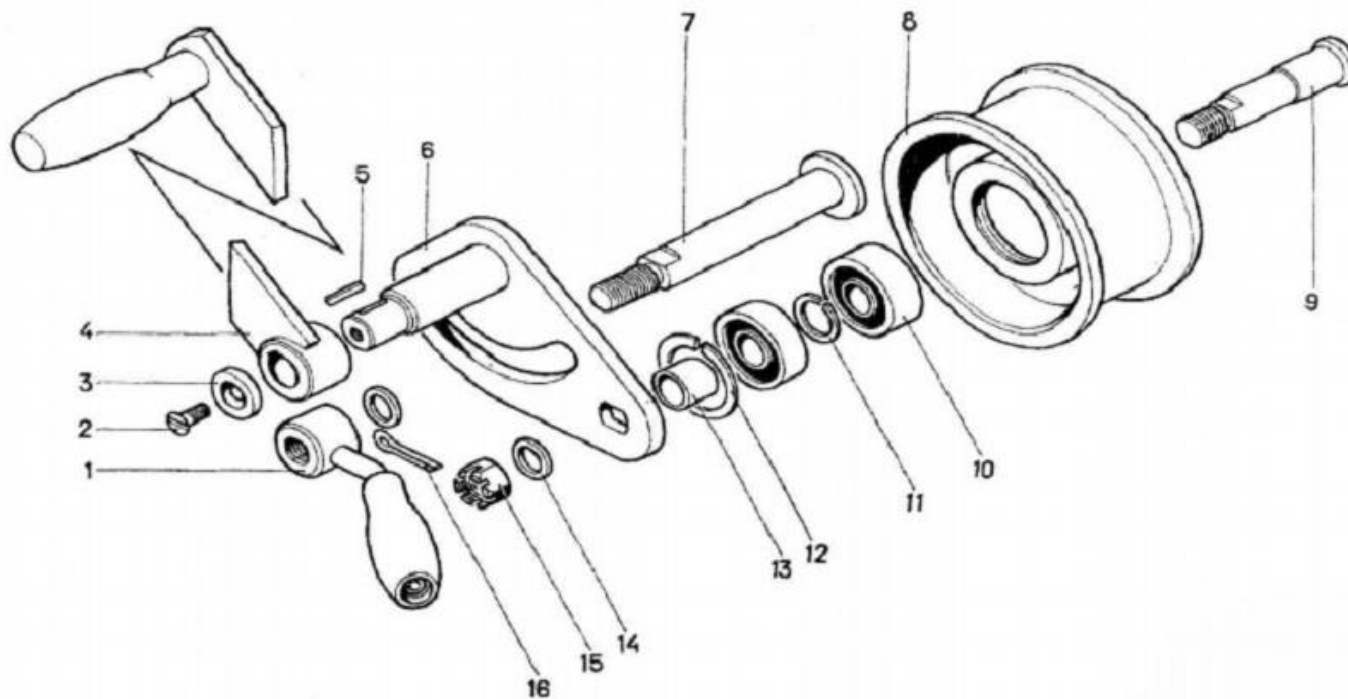

Рис. 18. Шкив натяжной ЗП 24.000